

Компактные кассетные кондиционеры

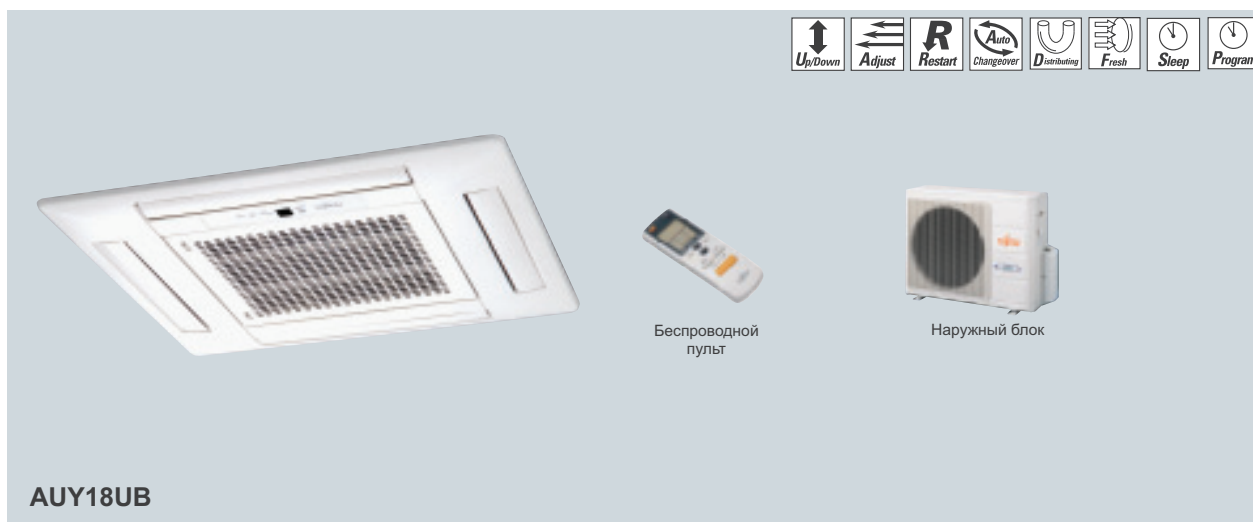

AUU18UB

Улучшенное распределение воздуха

4-позиционный свинг

Автоматическое позиционирование жалюзи и автосвинг.

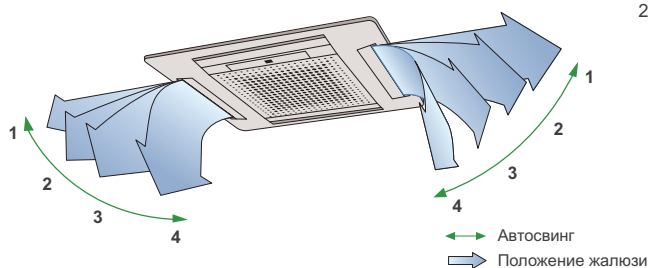

2-4 стороннее распределение воздуха

По желанию можно выбрать 2-, 3- или 4-стороннее распределение воздушного потока.

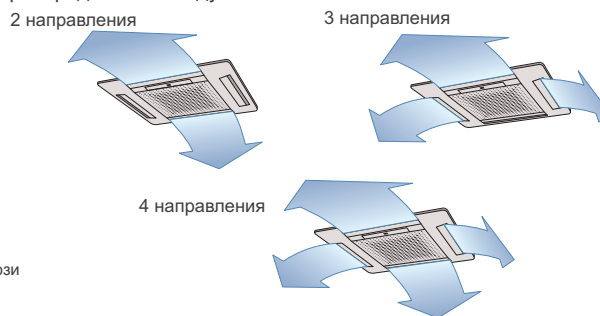

Характеристики

Наименование модели	Внутренний блок		AUU18UB
	Наружный блок		AOU18UB
Параметры электропитания		В/Ф/Гц	230/1/50
Производительность	Охлаждение	кВт	4.85
	Нагрев	кВт	5.40
Потребляемая мощность	Охлаждение/Нагрев	кВт	1.85/2.00
Коэффициент энергетической эффективности	Охлаждение	Вт/Вт	2.62-D
	Нагрев	Вт/Вт	2.70-E
Рабочий ток	Охлаждение/Нагрев	А	8.2/9.2
Осушение		л/ч	2.1
Уровень шума (Внутренний блок)	Охлаждение	В/С/Н	44/41/37
Уровень шума (Наружный блок)	Охлаждение	дБ(А)	52
Производительность вентилятора (выс. скорость)	Внутр. / Нар. блок	м³/ч	620/3200
Габариты (В x Ш x Г)	Внутренний блок	мм	235x580x580
	Наружный блок	мм	650x830x320
Вес	Внутренний блок	кг	18
	Наружный блок	кг	52
Диаметр соединительного патрубка (жидкость / газ)		мм	6.35/12.70
Макс. длина магистрал и		м	20(10)
Макс. перепад высот		м	8
Диапазон рабочих температур	Охлаждение	°C	0-43
	Нагрев	°C	-7-24
Тип хладагента			R410A
Решетка			UTG-UDYD-W

Подсоединяемые воздуховоды

Могут использоваться для забора свежего воздуха.

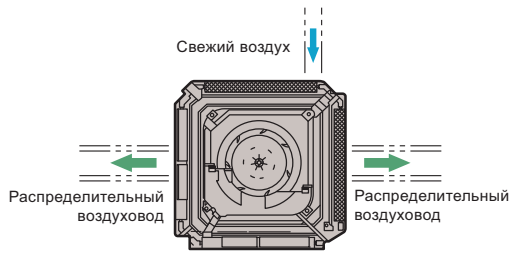

К кассетному блоку можно подсоединить гибкие воздуховоды для обеспечения удаленного распределения обработанного воздуха.

1 направление

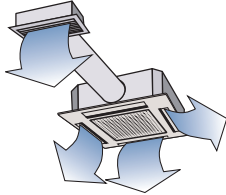

2 направления

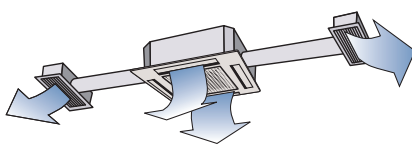

Дополнительная решетка (опция)

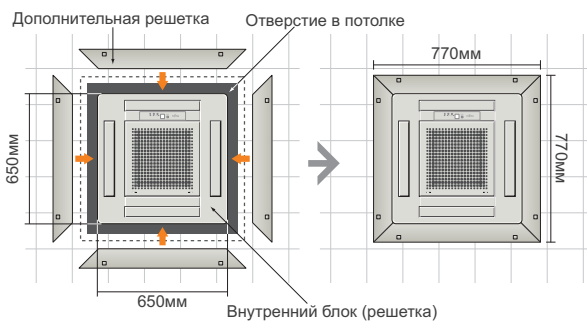

Компактность

Размер компактной решетки подходит для встраивания в подвесные потолки европейского стандарта (600 x 600 мм).

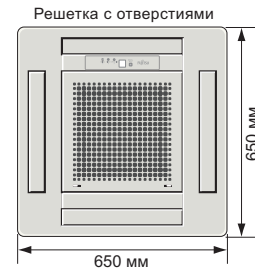

Высота подъема конденсата до 400 мм



Оptionальные принадлежности

Дополнительная решетка: UTG-AGDA-W

Габаритные размеры

Модели: AUU18UB

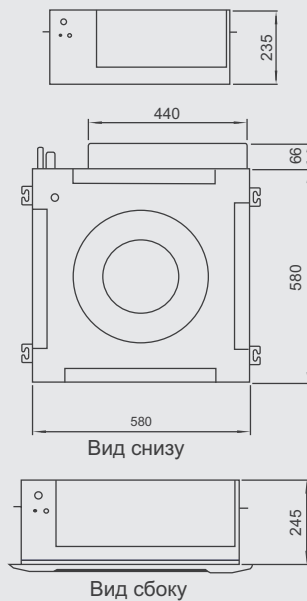
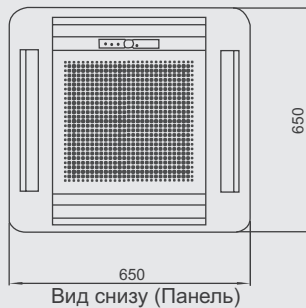

(Единица измерения: мм)

